

# VÝŤAHY

SO ZNAČKOU



- › Maximálny priestor, dokonalý design
- › Vysoká rýchlosť, tichá prevádzka
- › Úspora elektrickej energie
- › Bezpečnosť

 **LIFT  
COMPONENTS** s.r.o.  
*výtahy, výtahové komponenty, plošiny*



**Vstúpte prosím**

**Výťahy, z ktorých sa Vám  
nebude chcieť ísť von.**



# Obsah

Naša filozófia .....	4
Obchodná sieť .....	5
Ucelený rad výťahov .....	6
Energeticky úsporné výťahy .....	8
LC Výťah – investujte múdro vaše peniaze .....	9
LC OL – Lanové výťahy so strojovňou nad šachtou a modernizácie .....	10
LC BOV, BOVS – Lanové bubnové výťahy .....	11
LC OLJN – Výťahy so strojovňou v hlave šachty/ bezstrojovňové výťahy .....	12
LC OH - Hydraulické výťahy .....	13
LC Mini – Hydraulická zdvíhacia plošina .....	14
LC Špeciálne výťahy .....	15
LC Design – Na detailoch Vášho výťahu záleží .....	16
Kabíny LC Classic – Vstúpte prosím .....	17
Kabíny LC Elegant – Vstúpte prosím .....	18
Kabíny LC Exclusive – Vstúpte prosím .....	19
LC Švajčiarske technológie .....	20
LC Európsky dodávatelia špičkovej kvality .....	21
LC Konštrukčné riešenia .....	22
LC Skúšobná veža .....	23
LC Showroom .....	24



# Naša filozófia



Pracujeme vytrvalo a poctivo, aby sme **získali vašu pozornosť, a budeme** tak pracovať aj naďalej, aby sme si ju udržali.

## Európska kvalita

Od precízneho technického návrhu, až po dokončenie posledného komponentu. Vždy hľadáme na značku kvality.

Značka LC je našim **záväzkom k Vám.**



# Obchodná sieť

Našu obchodnú sieť tvoria autorizované firmy, ktoré pokrývajú celé územie Českej aj Slovenskej republiky.

Spolupracujeme s partnermi v Poľsku i Rakúsku.

**Spoločne s našimi partnermi sme vždy blízko Vás.**

**Váš autorizovaný partner:**

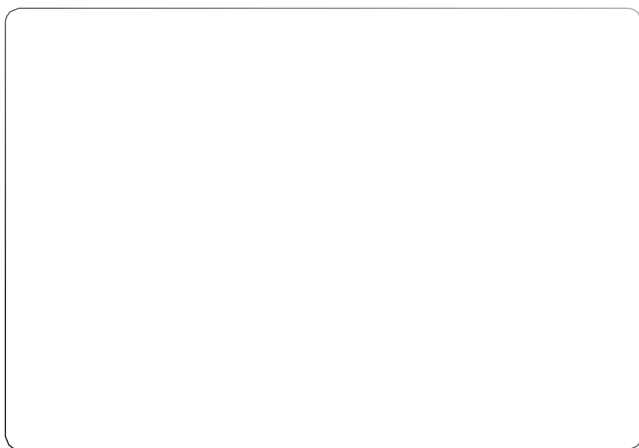

VÝŤAHY SO ZNAČKOU





# Ucelený rad výťahov

## Výťahy od 250kg do 5-ich ton

- Maximálny priestor, dokonalý design
- Vysoká rýchlosť, tichá prevádzka
- Úspora elektrickej energie
- Bezpečnosť

Energeticky úsporné výťahy  
pre bytové domy  
a modernizácie

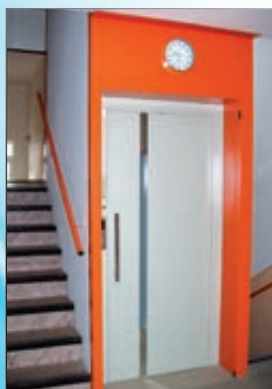

### LC OL

#### Lanové výťahy so strojovňou nad šachtou a MODERNIZÁCIE

Váš starý lanový výťah nahradíme moderným a bezpečným.

- LC OL 320 až 450 1:1; LC OL 320 až 450 1:2
- LC OL 500 až 550 1:1
- LC OL 630 1:1; LC OL 630 1:2
- LC OL 800 až 1000 1:1; LC OL 800 až 1000 1:2



### LC OLJN

#### Výťahy so strojovňou v hlave šachty/ bezstrojovňové výťahy

Výťahy so strojovňou v šachte šetria Váš priestor, čas aj peniaze.

- LC OLJN 320
- LC OLJN 450
- LC OLJN 630
- LC OLJN 1000
- LC OLJN 1250
- LC OLJN 1600
- LC OLJN 2000

# Ucelený rad výťahov

## Výťahy od 250kg do 5-ich ton

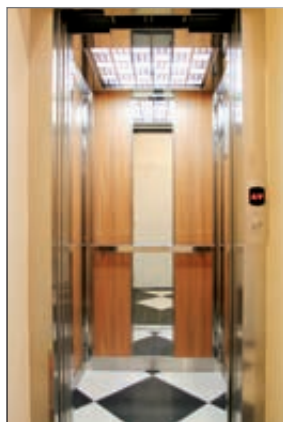

### LC OH

#### Hydraulické výťahy

Hydraulické výťahy sú, aj dnes, zaujímavou alternatívou lanových výťahov

- LC OH 320
- LC OH 450
- LC OH 630
- LC OH 1000
- LC OH 1250
- LC OH 1600

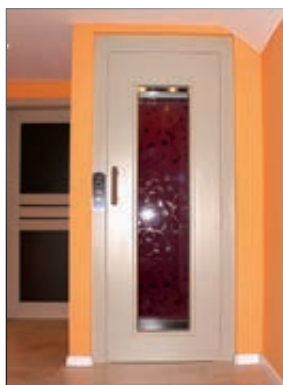

### LC Mini

#### Hydraulická zdvíhacia plošina

hydraulická zdvíhacia plošina, ktorá môže nahradiť výťah, a navyše ju hravo zaplatíte.

- LC MINI 250
- LC MINI 320
- LC MINI 500

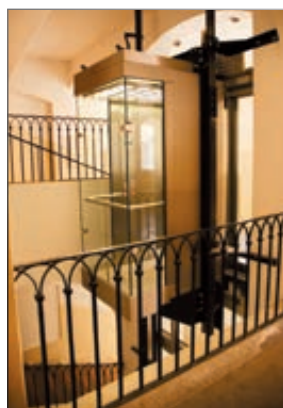

### LC Špeciálne výťahy

#### Ctíme Vašu individualitu

LC špeciálne výťahy uspokojia aj tých najnáročnejších z Vás.

Popustite uzdu Vašej fantázii, ctíme Vašu individualitu.

- Presklené
- Atypické tvary kabín
- Veľké nosnosti

**Výťahy so značkou LC sú tou správnou voľbou. Získate európsku kvalitu, špičkové komponenty, a to všetko, za rozumnú cenu!**

# Energeticky úsporné výtahy

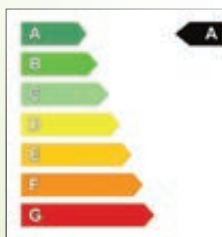

**Energetická účinnosť** zariadení je veľmi dôležitou oblasťou pre ochranu životného prostredia, a aj pre **Vaše peňaženky**.

Zaradíme Váš výtah do **energetickej triedy A**, podľa **nemeckej normy VDI 4707**. **Výtah bude označený štítkom**, rovnako ako Váša múdra chladnička, práčka, alebo iný **domáci spotrebič**.

## LC EKO DRIVE II

### Úsporné riadenie

- **Ušetríte za prevádzku výtahu**, pretože samotná **spotreba naprázdno** je často vyššia ako spotreba za jazdy.
- Po určitých **sekvenciách sa automaticky vypnú všetky spotrebiče** ako je podsvetlenie tlačidiel, displeje v kabíne a v staniách, rozvádzač s meničom.
- Po navolení voľby je Váš výtah opäť pripravený k plnej prevádzke.

### Účinné osvetlenie

- **Účinné LED** (Light Emmiting Diode) **osvetlenie** kabíny.
- Klasická žiarovka 40W = úsporná žiarovka 12W = LED žiarovka 3W.

### Kvalitné pohony

- Stroje s **vysokou účinnosťou**, ktorá **dosahuje cez 80%**.
- Deklarovaná **hlučnosť** u nových strojov **iba 60dB**.



**Nepreplácajte.  
Platíte len tolko,  
kolko je potrebné!**





# LC Výťah

– investujte múdro vaše peniaze

Ak chcete **modernizovať a investovať Vaše peniaze**, tak so spoľahlivým **partnerom**, ktorý Vám ponúkne **nejvhodnejšie riešenie**.

Maximálne **rešpektujeme Vaše požiadavky**  
a ctíme Vašu individualitu

- Maximálny priestor, dokonalý design
- Výsoká rýchlosť, tichá prevádzka
- Úspora elektrickej energie
- Bezpečnosť
- Etapová modernizácia

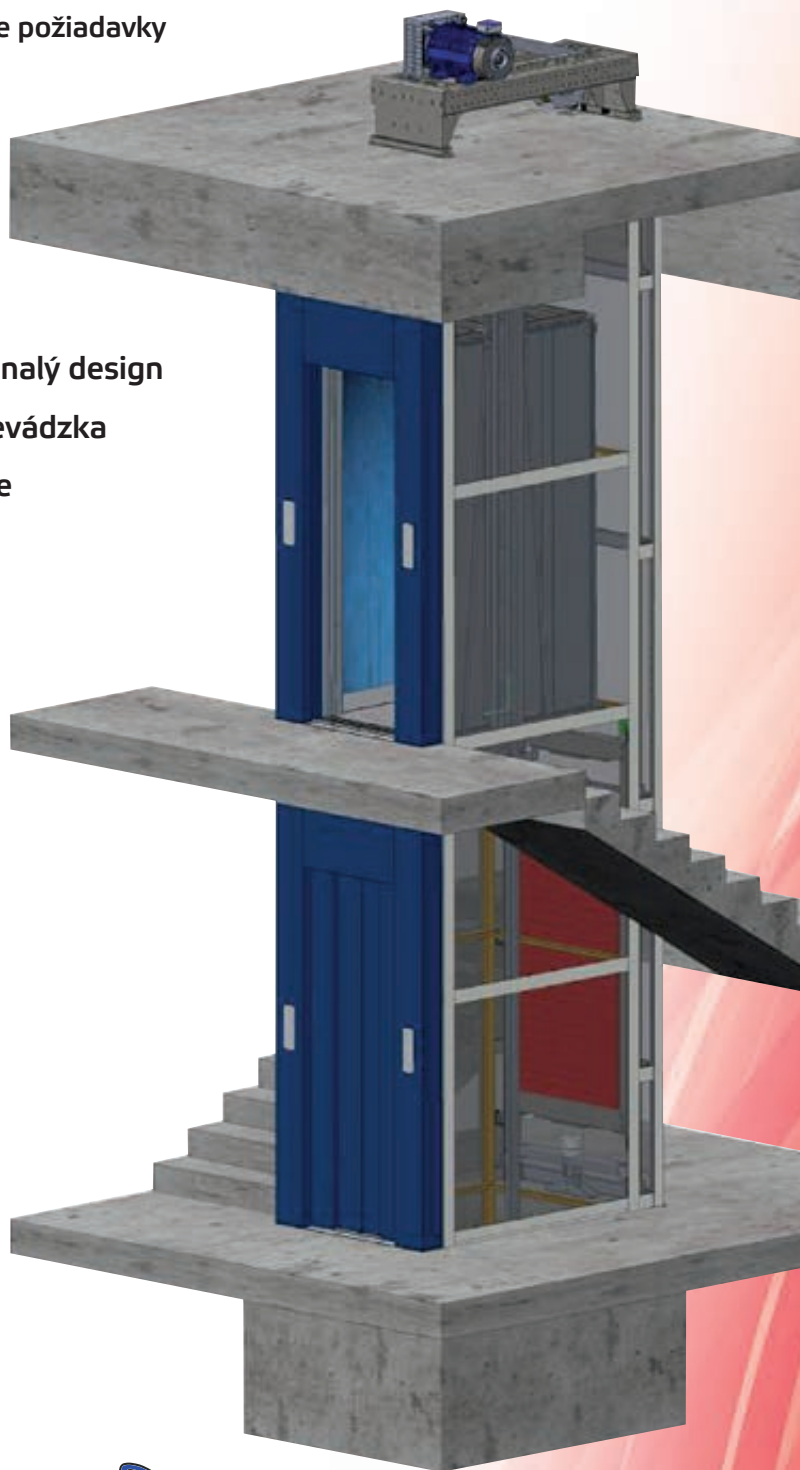

LCDesign

5

VÝŤAHY SO ZNAČKOU



## LC OL – Lanové výtahy so strojovňou nad šachtou a MODERNIZÁCIE



Váš starý lanový **výtah nahradíme novým a bezpečným.**

- LC OL patria do kategórie „Výtahy so značkou LC,“
- Vďaka programu ETAPOVÁ MODERNIZÁCIA, rozložíte svoje náklady na dlhšiu dobu a na konci budete mať úplne nový výtah
- Použité komponenty špičkovej kvality od popredných európskych dodávateľov
- Viacej na [www.lift-components.cz](http://www.lift-components.cz)





# LC BOV, BOVS

## – Lanové bubnové výtahy

Špecifický lanový výtah bez protiváhy.

- LC BOV, BOVS patria do kategórie „Výtahy so značkou LC„
- Výhoda veľkej kabíny je zachovaná aj po modernizácii
- Použitie komponentov špičkovej kvality od popredných európskych dodávateľov
- Viac na [www.lift-components.cz](http://www.lift-components.cz)

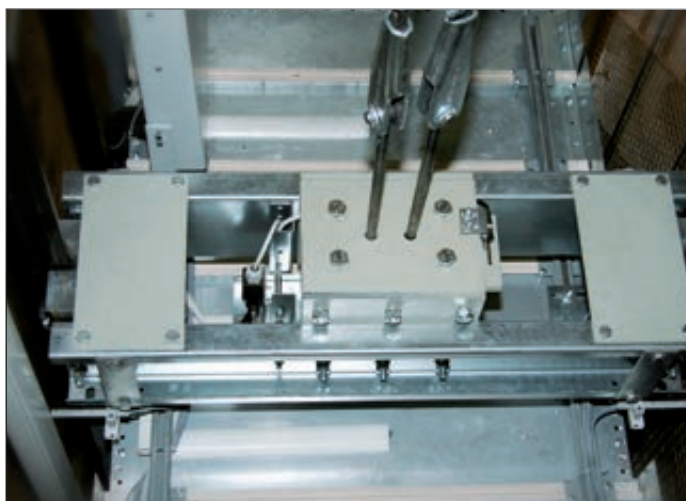

Bubnové výtahy, pomocou LC RIEŠENÍ, hravo zmodernizujete:

- 1) Výmena bubnového výtahu za moderný, rovnakého typu.
- 2) Výmena starého výtahu za nový výtah so strojovňou v hlave šachty/bezstrojovňový výtah.

U obidvoch variantů získate vyššiu rýchlosť a nosnosť, komfort, bezpečnosť, a mnoho ďalších výhod.

# LC OLJN – Výtahy so strojovňou v hlave šachty / bezstrojovňový výťah



Výtahy so strojovňou v hlave šachty **šetria Váš priestor, čas aj peniaze.**

- LC OLJN patria do kategórie „Výtahy so značkou LC,“
- Nepotrebujú žiadne pridružené priestory pre strojovňu, postačí samotná šachta
- Vďaka kvalitným komponentom sú bestrojovňové výtahy zaradené do energetickej triedy A
- Viacej na [www.lift-components.cz](http://www.lift-components.cz)





# LC OH

## – Hydraulické výtahy



Hydraulické výtahy sú, aj dnes, zaujímavou alternatívou lanových výtahov

- LC OH patria do kategórie „Výtahy so značkou LC,“
- Malé nároky na veľkosť šachty, nízke obstarávacie náklady
- Spotreba energie iba pri jazde nahor
- Použité komponenty špičkovej kvality od popredných európskych dodávateľov
- Viac na [www.lift-components.cz](http://www.lift-components.cz)



VÝTAHY SO ZNAČKOU



## LC Mini – Hydraulická zdvíhacia plošina

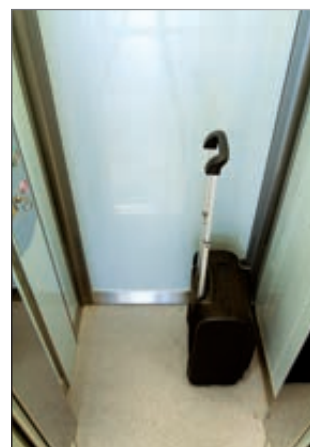
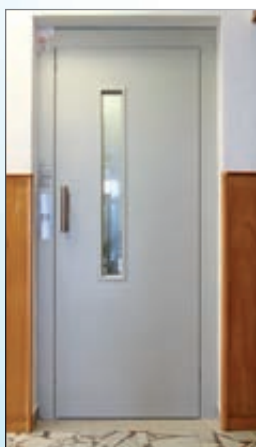

Mini je hydraulická zdvíhacia plošina, ktorá môže **nahradiť výťah**, a **naviac ju hravo zaplatíte**.

- LC MINI patrí do kategórie „Výťahy so značkou LC,“
- Minimálne požiadavky na veľkosť šachty a nízke obstarávacie náklady
- Veľkosť kabíny až 1100x1400 mm
- LC Mini má ES certifikát typu TUV NORD Czech
- Použité komponenty špičkovej kvality od popredných európskych dodávateľov
- Viacej na [www.lift-components.cz](http://www.lift-components.cz)





# LC Špeciálne výtahy

Ctíme Vašu individualitu.

- Špeciálne výtahy patria do kategórie „Výtahy so značkou LC,“
- Špeciálne výtahy sú vyvinuté v štandardnom odladenom rade, s možnosťou prispôbenia sa Vaším požiadavkám.
- Pri realizácii dbáme na Vaše špeciálne prania s prihliadnutím na funkčnosť, rozmer kabíny, na využitie výtahu a design.
- Použité komponenty špičkovej kvality od popredných európskych dodávateľov.
- Viacej na [www.lift-components.cz](http://www.lift-components.cz)



# LC Design

## – Na detailoch Vášho výťahu záleží



V každom rade LC kabín je dostupná **bohatá, voliteľná výbava**, podľa Vašich predstáv.

- Madlá
- Osvetlenie
- Sedačky
- Žula na dlážke
- Zrkadlá
- Presklené steny kabíny



### Priaznivá cena, a vždy niečo navyše

Naším cieľom je ponúkať vždy takú cenu, aby odrážala skutočnú kvalitu.

### LC Výťahy jazdia, rozprávajú, svietia, a navyše voňajú.

Každý LC výťah je štandardne dodávaný s vôňou, aby sme zvýšili komfortný pocit vo výťahovej kabíne.



**Vyberte si zo širokej ponuky kabín,  
z ktorých sa Vám nebude chcieť ísť von!**





# Kabíny LC Classic – VSTÚPTE PROSÍM!



## LC *Classic*

Výtahové kabíny **Classic** sú zásadne vyrábané z **pozinkovaných plechov**, ktoré sú **povlakované za tepla vrstvou plastu – PLALAM**, rôznych vzorov a farieb.



Vyberte si zo širokej ponuky kabín, z ktorých sa Vám nebude chcieť ísť von!



VÝTAHY SO ZNAČKOU



## Kabíny LC Elegant – VSTÚPTE PROSÍM!



# LC *Elegant*

Výťahové kabíny **Elegant** a **Exclusiv** sú vyrábané z pozinkovaných plechov, ktoré sú obkládané vysokotlakovými, dekoratívnymi, laminátovými doskami, rôznych vzorov a farieb značky **POLYREY** z Francúzska.



Vyberte si zo širokej ponuky kabín, z ktorých sa Vám nebude chcieť ísť von!



# Kabíny LC Exclusive – VSTÚPTE PROSÍM!

## LC *Exclusive*

Výtahové kabíny **Elegant a Exclusiv** sú vyrábané z pozinkovaných plechov, ktoré sú obkládané vysokotlakými, dekoratívnymi, laminátovými doskami, rôznych vzorov a farieb značky **POLYREY** z Francúzska.



**LC Exclusive** - kabíny, z ktorých sa Vám nebude chcieť ísť von!



# LC – Švajčiarské technológie

Vďaka špičkovej technológii je výtah vyrobený ako stavebnica, ktorú zostavíte a môžete jazdiť.

## Laserové rezanie

- Laserové rezanie na stroji Bystronic 3015.
- Efektívne delenie plechov s vysokou presnosťou.
- Rezná hrana bez nutnosti ďalšieho opracovávanía.
- Maximálne rozmery plechu 1500 x 3000 mm a hrúbky 0,8 až 15 mm.



## Dierovanie a tvárnenie

- Dierovanie a tvárnenie plechu na stroji TruPunch 3000.
- Vystrihovanie a lisovanie tvarovo presných dielov a špeciálnych prelisov (vetracie lamely, číselné značenie, závyty apod.).
- Maximálne rozmery plechu 1250 x 2500 mm a hrúbky 3 mm.



## Ohýbanie plechov

- Ohýbanie na stroji Beyeler Xpert 150.
- Ohýbanie výpalkov a výstrižkov ohráňovaním s presnosťou 0,004 mm
- Akékoľvek uhly so silou ohýbania 150 ton
- Maximálna dĺžka plechu 3000 mm
- Maximálna hrúbka plechu 10 mm

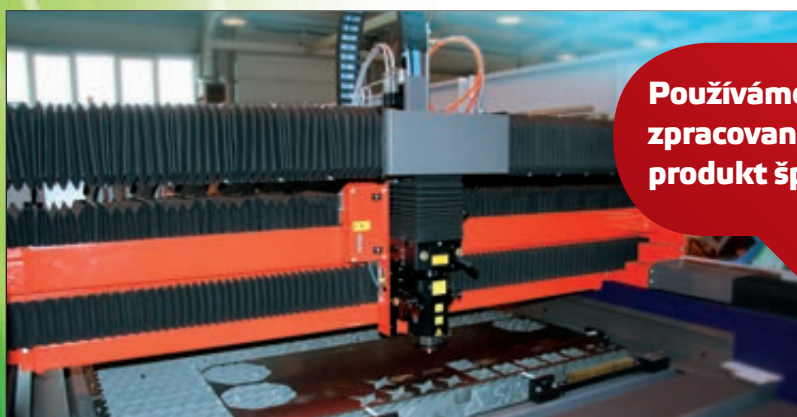

**Používáme Švajčiarské technológie zpracovania plechu ktoré zaručujú produkt špičkovej kvality. +**



# LC – Európsky dodávateľia špičkovej kvality



Vzájomný partnerský vzťah zaručuje 100% **podporu**.

**Našimi partnermi** sú európsky dodávateľia **vysokého štandardu**.

**Technická znalosť** komponentov Vám zaisťí **kľud** po celú ich **životnosť**.

**Dlhodobá spolupráca** zaručuje našim zákazníkom trvalú **garanciu neustáleho vývoja**.

Na naše výťahy Vám **garantujeme náhradné diely** po dobu 10-tich rokov.



- Výrobca automatických dverí svetovej kvality
- Umiestnenie do akéhokoľvek stavebného otvoru
- Farby podľa vzorníka, požiarná odolnosť - E120



- Výrobca automatických a ručných dverí svetovej kvality
- Interiérové dvere pre domáce výťahy
- Farby podľa vzorníka, požiarná odolnosť - E120



- Výrobcovia strojov pre lanové výťahy
- Dlhodobo overená vysoká kvalita
- Vysoká životnosť strojov
- Hlučnosť do 60 dB



Montanari Giulio & C.



- Výrobca frekvenčných meničov - svetová jednotka na trhu
- Firma Lift Components s.r.o. autorizovaný partner
- Meniče s garanciou 3. miliónov štartov

**Použitím kvalitných komponentov od popredných európskych dodávateľov, získate náskok pred konkurenciou.**



VÝTĚHY SO ZNAČKOU

# LC – Konštrukčné riešenia

Profesionálny prístup • Inovácie • Optimalizácie • Design • Tvorivosť

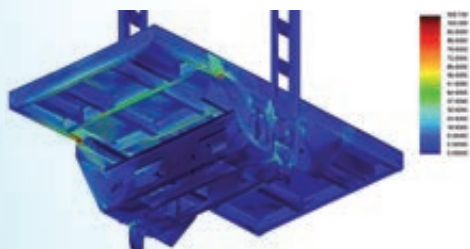

## Nástroje

- MKP – pevnostné analýzy
- CREO – špičkový parametrický CAD software
- EPLAN – moderný software pre navrhovanie elektro systému výtahu

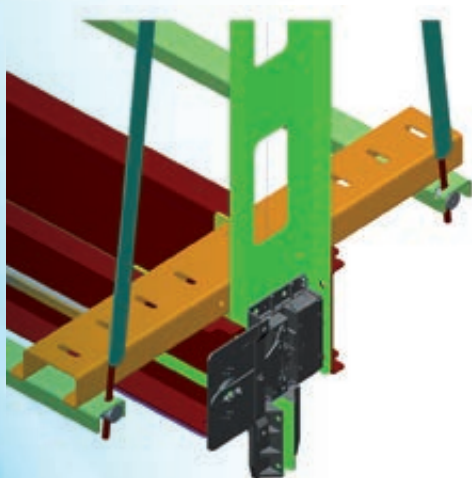

**Pre Vás tvoríme s radosťou!**



# LC – Skúšobná veža

- LC OL 320 / 1,0 (modernizácie)
- LC OLJN 630 / 1,0 (bezstrojovňový výťah)

Vďaka kontrole jednotlivých komponentov počas procesu výroby a v konečnom stave pred expedíciou, dokážeme garantovať kvalitu a spoľahlivosť našich výrobkov po celú dobu ich životnosti.

Nadalej chceme pokračovať v tradícii vysokej kvality a bezpečnosti, a preto máme pre naše výrobky vypracovaný inovatívny proces, ktorého súčasťou je **praktické testovanie v našej skúšobnej veži**.

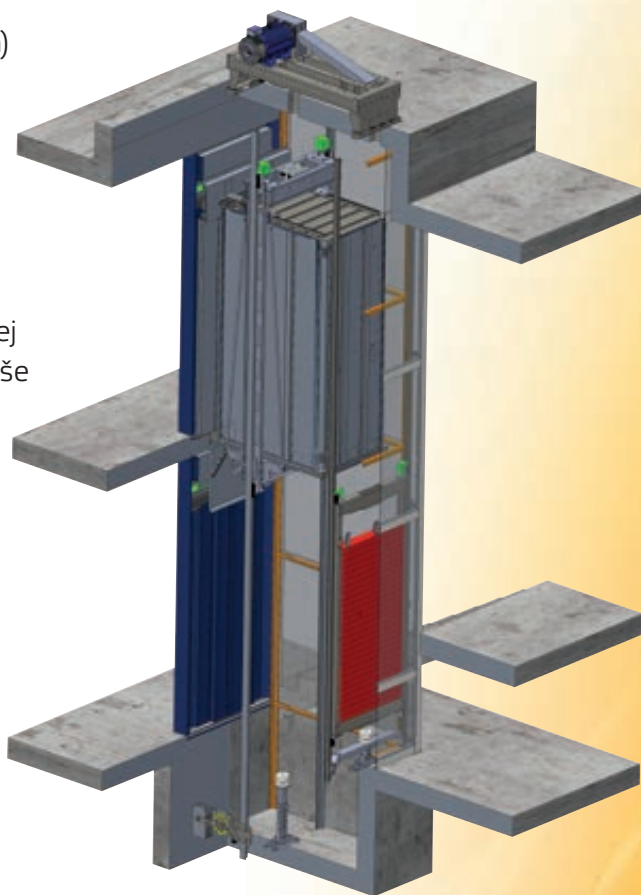

Typickým rysom pre výrobky Lift components je vyspelá konštrukcia, vzájomne odladené a na seba naväzujúce komponenty



# Kontaktujte nás

## Srdečne vás pozývame k prehliadke.

V našom výrobnom areáli v Karvinej je pripravený **showroom** o ploche 150 m<sup>2</sup>.

- Kabíny vo všetkých modelových radoch
- Ručné a automatické dvere (statická a dynamická ukážka)
- Rámy, pohony, vodidlá, závažie, apod.
- Ukážky možností zväčšenia výtahových šacht
- Komponenty (na detailoch záleží), zrkadlá, madlá, podhlady, sedačky, osvetlenie

